

## 这就是超小型PLC的新基准

### 大容量程序/数据内存

程序 32K步(※1)

数据寄存器 32K字(※1)

### 超高速运算处理速度

80ns/步(ST指令)(※2)

### 标准配备编程口 USB2.0

实现高速的程序传输

### 无需扩展的多轴控制

内置4轴脉冲输出(各轴最大50KHz)(※3)

### 无需电池即可对所有数据进行备份

备有内置FRAM的产品

### 内置RS485通讯接口

(仅部分型号)

独立大容量的注释内存

完全对应新一代  
编程工具FPWIN Pro

充实的定位功能

脉冲频率测量指令

多点高速计数器(6ch)

多点PWM输出(4ch)

PLC链接(W0模式)

高维程序保护功能

与以往机型FPO之间的兼容模式



※1 C10/C14/C16的程序为16K步，数据寄存器为12K字。

※2 程序范围：0~2999步。

※3 仅限晶体管输出型。



# 期冀以卓越、先进的功能、性能，为客户提供答案就是凌驾于超小型基本模型之上的**FP0R**。

高度仅为90mm，宽度仅为25mm的控制单元。

即使扩展至最大3台，宽度也仅为100mm。

超小型机身占用极小的安装面积，为机械、设备、控制柜的小型化做出贡献。

**超小型**

**I/O点数**  
最少10点  
最大128点

在I/O 32点控制单元上追加3台I/O 32点的扩展单元，即可扩展到最大128点。

**输入/输出端子**

用一根电缆来连接到计算机用的编程工具“Control FPWIN Pro”、“Control FPWIN GR”上。

**编程口**

USB2.0和RS232C两个端口。

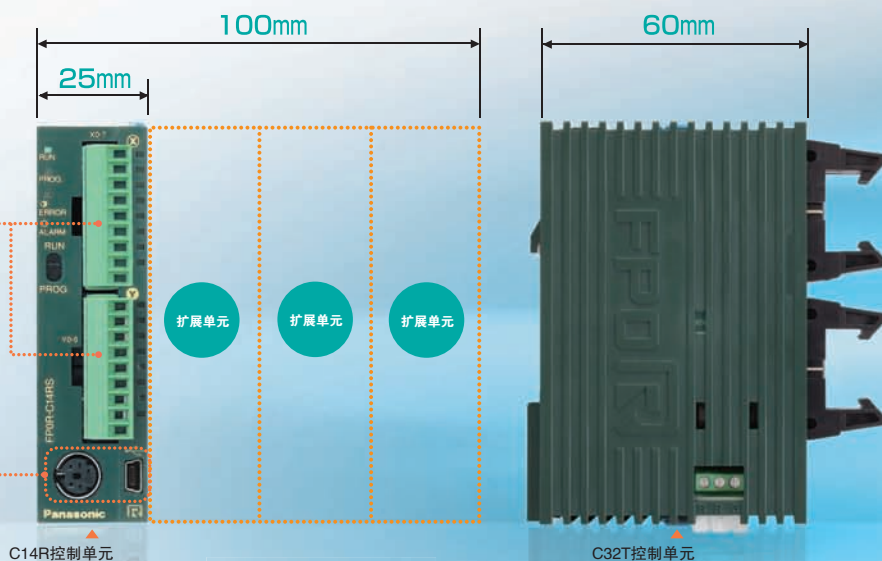

## 程序容量32k步、数据寄存器32k字。

随着装置、设备的高功能化(模拟控制、定位、通信、触摸屏)发展，程序不可避免地会增大，并变得复杂。FP0R通过大容量程序内存32k步来解决这一课题，并进一步地将数据寄存器扩大到32k字，在支持程序增大的同时，还使履历管理、多品种数据设定等变得更加简单。

※C10/C14/C16中16K步、数据寄存器12字



## 配备独立的注释内存。

### ■便于维护程序

在计算机上管理程序时，常常会难以辨别“到底哪个是最终数据呢？”等，而正在运行的设备的PLC内的程序往往是最确凿的。FP0R配备了独立的注释内存，使所有注释均可与程序一同保存到PLC内，使得程序管理、维护变得十分轻松。

### ■完全对应下一代编程工具FPWIN Pro

功能块(FB)和顺序功能图(SFC)中如果没有图画信息(项目文件)，则无法在计算机上描绘出原先的图画。由于FP0R可利用注释内存来保存项目文件，因此读取程序后，可恢复原先的图画。为此，可在舒适的环境中使使用FPWIN Pro。

## 无需扩展单元，也可实现多轴(4轴)控制。

内置4轴脉冲输出，因此无需扩展定位单元即可实现多轴电机控制。

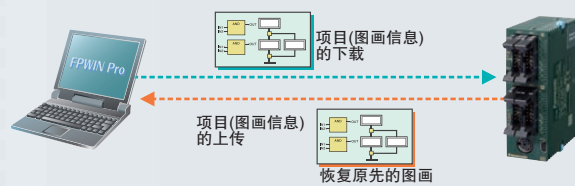
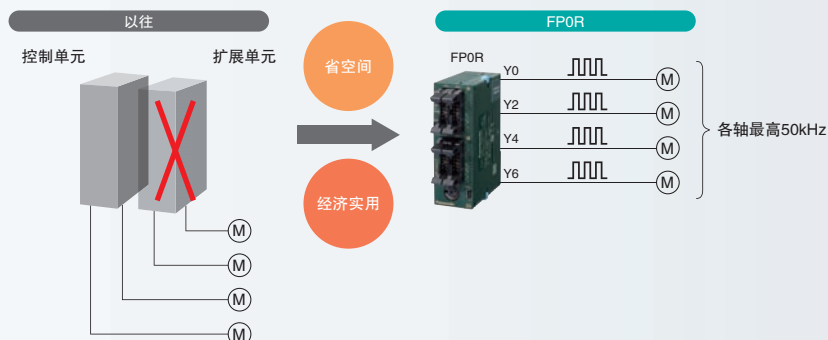

# 最大的实惠。

全球范围内同时承诺3年保修。  
详情请登录以下网站查询。

[device.panasonic.cn/ac/c/fasys/warranty](http://device.panasonic.cn/ac/c/fasys/warranty)

## 内置RS485通讯接口。

NEW

(仅部分型号)



## 标准配备Mini USB2.0编程口。

### ■简单、方便

使用一根市售的USB电缆(等级B、5Pin)即可简单地连接到电脑上,编辑程序或进行监控。不需要使用昂贵的USB转换适配器。出差时也无需担心忘记携带专用电缆的烦恼。十分方便的操作性,可提高生产效率。

※请使用USB2.0标准电缆(A mini B型)。  
形状: USB(A)雄 - USB(mini-B、5Pin)雄



### ■高速的程序传输

只要使用USB编程口,即可极其高速地传输程序,并进一步提高操作性。即使是32k步(无注释),也只需约5秒的传输时间,瞬间完成传输,不会感受到压力。

※对应OS Windows 2000以上

## 无电池、对所有数据进行备份。

F型(FP0R-F32)内置了最新的设备“FRAM”,无需使用备份电池,即可自动地实时保持所有的数据。

- 长期休假过后,无需担心休假期间数据的消失。
- 对于出口、移动到海外的装置,无需进行电池更换的维护。
- 进行设备更换等时,可简单地使闲置装置恢复。

## 超高速运算处理。

### 为生产性的提高做出贡献。

■0 ~ 3,000步  
超高速80ns/步(ST指令)

只需将以往的FP0(2.7K步)转移到FP0R上,即可大幅度缩短扫描时间。

■3,001步以上的情况下也可达到以往速度的1.5倍

FP0基本指令速度为900ns。FP0R则是该速度的1.5倍,即600ns。即使程序因设备和装置功能的提升而增大,配合使用上述超高速处理部分(0~3K步)即可提高处理速度,大幅提升生产性。

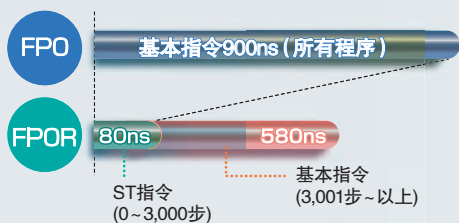

## 灵活运用超高速性。

### 用作传感器控制器也十分适合

例如贴标签机械。要对高速卷动的纸衬纸带上的标签头部或者标签终端边缘进行检测时,需要具备以下能力:可瞬时获取光纤传感器的输出信号,并高速地对滚筒的旋转进行控制。

FP0R的扫描时间如下所示:

- 100步的情况下为0.2ms以下。
- 1,000步的情况下也仅需0.5ms以下。

具备超高速的能力。

与松下电器生产的光纤传感器组合使用,FP0R可作为高性能传感器控制器来发挥威力。

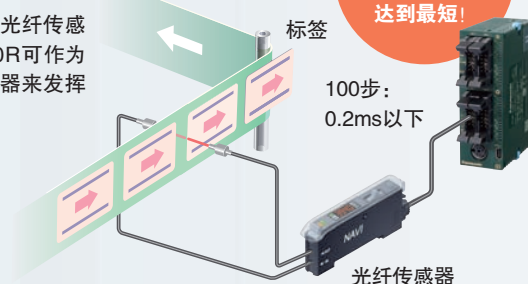

通过高速扫描  
来使标签检测时间  
和设备控制时间  
达到最短!

100步:  
0.2ms以下

# 定位

## ■JOG定位控制(指令F171)

在没有目标值设定的情况下即可启动。通过停止输入来设置目标值，执行减速停止。

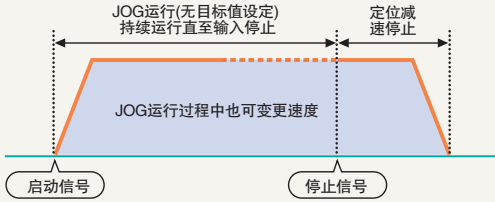

用于以下用途时将十分便利

- 标签机械：通过标签终端检测信号来执行定位停止。
- 加工机：通过检测加工对象物的前端来执行定位停止/切断、开孔。

## ■速度变更(使用指令F171,F172有效)

在JOG运行、梯形控制过程中可通过外部信号来变更目标速度。

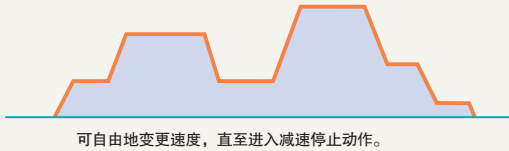

用于以下用途时将十分便利

- 搬运、加工装置中的速度同步。

## ■内置4轴脉冲输出(晶体管输出型)

多轴(4轴)控制可不使用扩展。

由于内置了4轴脉冲输出，因此无需使用定位单元等扩展单元，即可执行多轴电机控制。

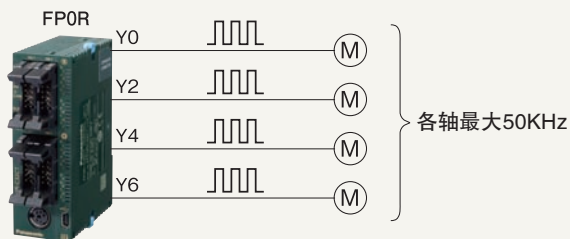

## ■可同时使用高速计数器(6ch) + 脉冲输出(4ch)

与梯形程序图进行组合，通过高速计数器输入来测量编码器发出的脉冲信号，并根据这一信号来调整脉冲输出的频率，从而实现从轴对主轴速度的同步，构建相应的应用。

如右图所示，通过编码器脉冲计数来测量变频器所控制的传输带1的速度，并使电机(从轴)输出与该速度相符的脉冲(JOG运行)，使得传输带2的速度实现同步。

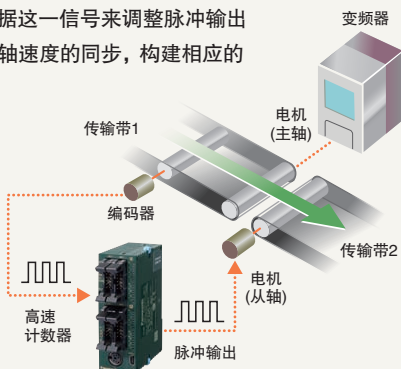

## ■加减速时间分别设定(使用指令F171,F172,F174有效)

可分别设定加速时间、减速时间。

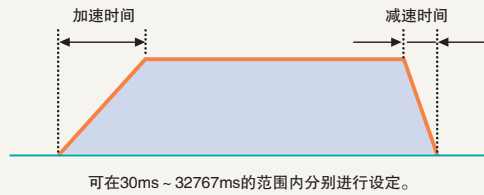

可在30ms ~ 32767ms的范围内分别进行设定。

用于以下用途时将十分便利

- 标签机械：花费少许时间启动，防止纸带用完。检测标签终端时，通过急速的减速停止来节约纸带长度。
- 升降机：运送时的上升和下降可分别设定最适合的加、减速度。

## ■脉冲频率测定(指令F178)

对1个指令在指定时间内输入的脉冲数进行计数，并计算频率。

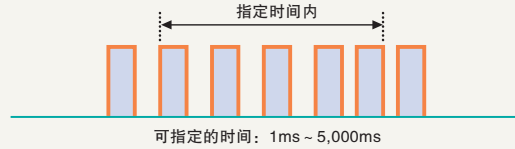

可指定的时间：1ms ~ 5,000ms

用于以下用途时将十分便利

- 检测编码器反馈的电机旋转速度。

## ■可同时对2组2轴直线插补进行控制。

无需复杂的速度计算和程序，只要使用专用指令(F175)即可执行2轴直线插补。由于可同时执行2组控制，因此还可对XY两个工作台进行控制。

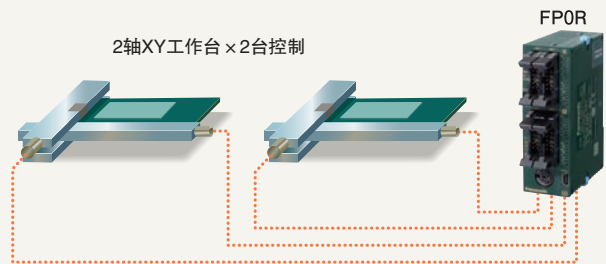

## ■内置多点PWM输出(4ch)

1台FP0R上最多可控制4台DC电机/风扇电机的速度。还可用作模拟电压输出。

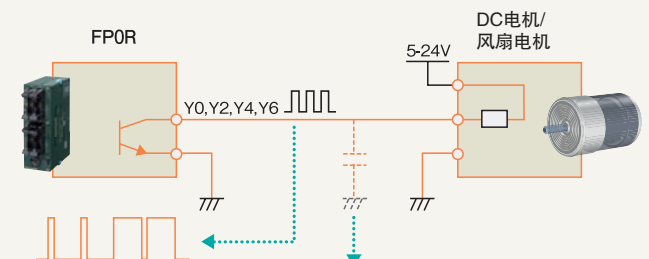

通过使PWM输出的ON幅度在0.1%~99.9%内发生变化，从而可控制速度。

插入平滑用电容后，还可用作模拟电压输出(分辨率1/1,000)。

## ■ PLC之间的链接(MEUNET-W0)

除FP0R以外，可与FPΣ、FP-X、FP2/FP2SH混合使用，无需使用程序即可最多在16台PLC之间进行触点、数据信息的共享。



**用途示例** 分别用FP0R来控制小型装置的组装部和搬运部，通过PLC之间的链接实现中继。可共通使用1台触摸屏。

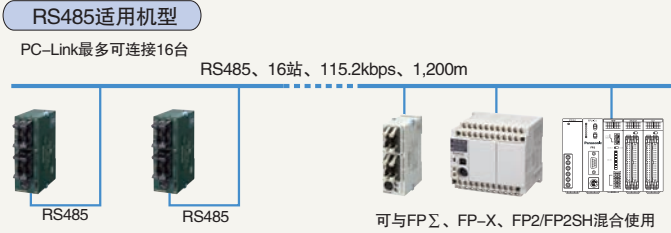

**用途示例** 制造流水线的工作管理。

## ■ RS485串行通信

### 适用于Modbus RTU的主机/子机

在Eco市场获得广泛应用，空调、温度、电力控制领域中发挥威力



### ● 最多可连接99台

需链接17台以上的FP系列产品时，如使用Modbus功能代替MEUNET-W0，则最多可链接99台。各FP0R均可用作主机和子机，因此通过用户程序运行特权，即可建立多主机链接。

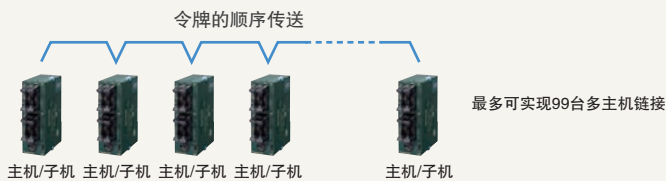

## ■ CC-Link从站单元

对应开放网络CC-Link。最大16点输入/16点输出，可对4字数据进行读取/写入。

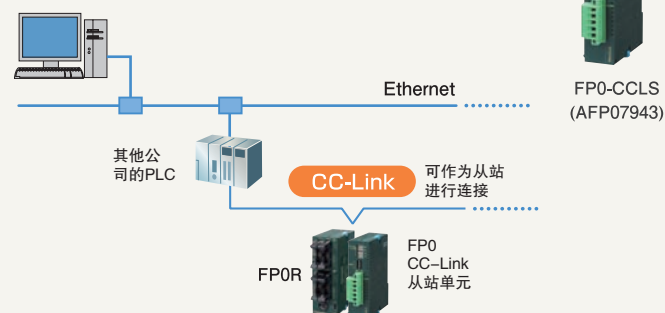

## ■ FP WEB-SERVER 2

### 可通过Web浏览器来监控FP0R的工作状况。

通过RS232C来链接FP WEB-SERVER2和FP0R，通过专用的软件(FP Web Configurator Tool2)进行设定，从而可通过计算机的Web浏览器来监控FP0R的工作状况。



FP WEB-SERVER 2 (AFP0611)

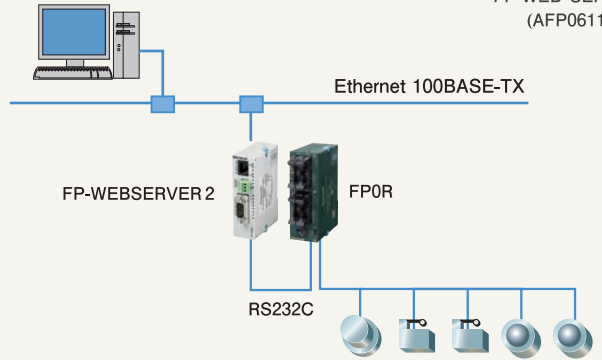

## ■ RS232C通用串行通信

### 带有RS232C端口的控制单元，还对串行通信。

使用RS232C端口，可直接连接到触摸屏和计算机上。另外，可轻松地实现与条形码扫描仪等串口设备双向数据传输。

- ※ 串口接线端口部通过S.R.G3端子进行连接。触摸屏还可通过编程口进行连接。
- ※ 继电器输出型、晶体管输出型的控制单元上均可带RS232C串口。

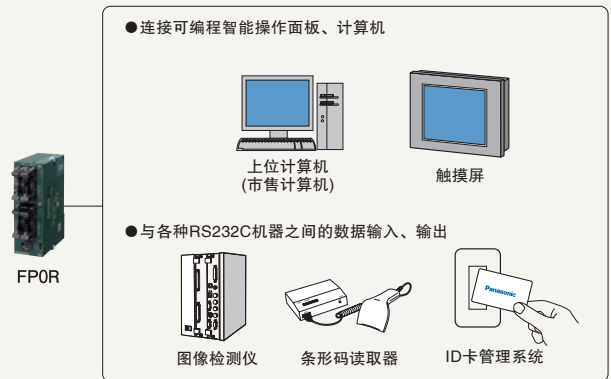

## ■ I/O链接单元

这是一款为使FP0R作为本公司网络MEUNET-F(远程I/O系统)的从站而发挥功能的链接单元。无需使用程序即可与主站之间交换输入32点、输出32点的I/O信息。

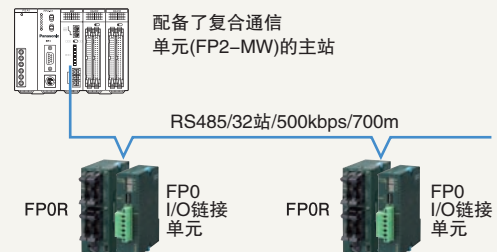

# 其他便利的功能

## 程序保护

### 禁止上传程序的设定

使用工具软件FPWIN即可任意地禁止程序的上传。关闭不正当的复制，保护客户的重要程序。最适用于使用计算机来管理原始程序的操作人员。

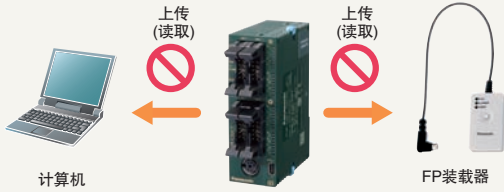

### 8位密码

可输入大小写的英文字母和数字，因此约有218兆组合。连续三次输入错误后需要电源重新上电。最适用于需要通过FP0R上传程序的操作人员。

## 温度调节

●使用PID指令(F356 EZPID)，仅需记述1行指令，即可实现较难的PLC温控程序。

热电偶单元



●备有综合精度±0.8°C(K,J,T范围)4ch型、8ch型两个机型。最多可连接3个单元，最大可实现24ch的高精度、多点PID控制。

4ch AFP0420 (FP0-TC4)      8ch AFP0421 (FP0-TC8)

## 内置RTC实时时钟(仅限T型)

可对年月日时分秒的数据进行处理。可使定期的生产信息、工作状态监控以及错误信息的履历管理与时钟数据相结合。

## 中断输入

与扫描时间无关，可高速地读取输入信号，并瞬时地执行中断程序。可有效用于高精度的定位控制和排除不良的阀门控制。可在中断输入中指定X0~X7。(仅C10为X0~X5)

## 脉冲捕捉

可捕捉10μs的脉冲输入。可方便地捕捉对较小部品进行检测等的传感器信号。

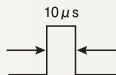

可在中断输入中指定X0~X7。

## 模拟量I/O

小型尺寸的机身包括有模拟量输入2ch、模拟量输出1ch的模拟量I/O单元、模拟量输入8ch的A/D转换单元、以及模拟量输出4ch的D/A转换单元。可实现最大24ch、多信道的通信。另外，保持小型机身的同时，输入/输出的分辨率达到1/4,000(12位)，具备了高性能。机身的DIP开关对应各种输入输出范围，使用操作性也十分卓越。

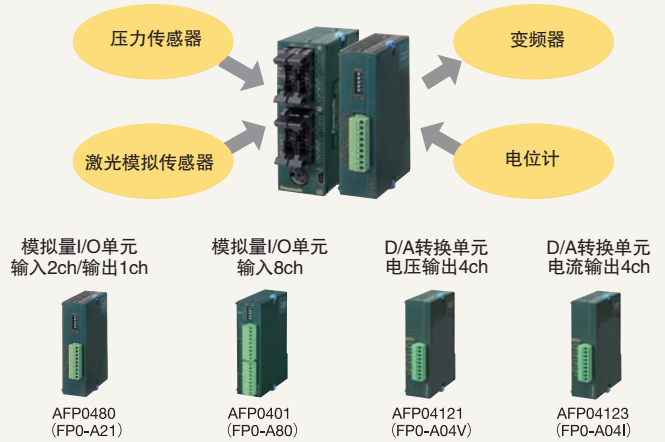

## EEPROM数据保存(指令F12、P13)

FP0R的所有机型中均内置了EEPROM，可对数据进行电气性改写，无需供给电压即可保持数据。使用指令P13来写入各种设定值、生产实绩等，并进行保存。必要时可通过指令F12来读取。



## RUN过程中下载程序(可写入注释)

即使FP0R正处于RUN模式中，设备正在工作，也可将离线时编辑的程序完整地下载到FP0R中。同时还可写入注释。无需因为更换程序而停止生产。



## Control FPWIN Pro (符合IEC61131-3的Windows版软件)

依据国际标准IEC61131-3。同时也是经PLC open认定的编程软件。

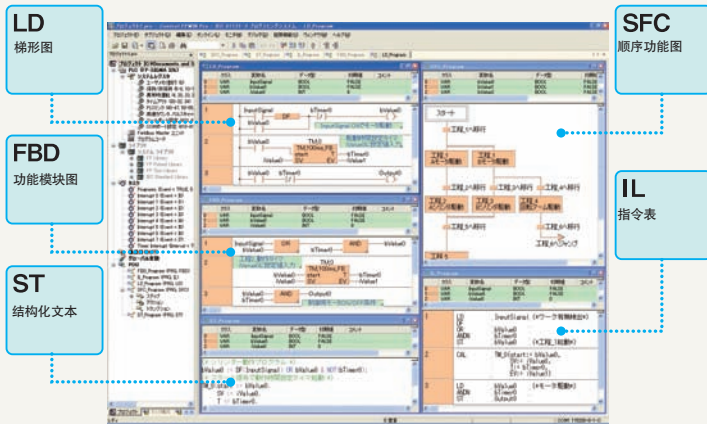
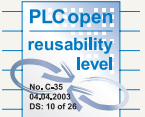

### 特点

1. 可以使用5种编程语言。  
可以采用开发者最擅长的语言或者适合于该处理的语言进行程序编辑。同时支持像C语言那样的可实现结构化的高级语言(结构式文本)主程序。
2. 简便地实现原有程序的再利用。  
利用结构化编程, 可以将按功能和工序进行的程序的分开编写, 编写效率得到飞跃的提高。
3. 能够防止泄露专有技术机密。  
对程序的部分黑箱化有利于防止专有技术机密的泄露并可提高保密性。
4. 程序资源进行活用, 配备了对以前程序进行转换的功能。
5. 可以从PLC主机进行源程序的上载。  
可以从PLC主机读取程序和注释, 提高了可维护性。  
※限于FP0R·FPΣ·FP-X·FP2(带注释存储器)·FP2SH·FP10SH(带卡板)。
6. 可对FP系列所有机种编程。

#### ●用最适于处理的语言编程

可以在机械控制中用梯形语言, 在通信控制中用ST等最适于处理的语言, 实现了简明高效的程序编写。

#### ●用最擅长的语言编程

因能够按功能、按工序简便地进行程序的分开编写与合成, 大幅度地缩短了程序的编写时间。

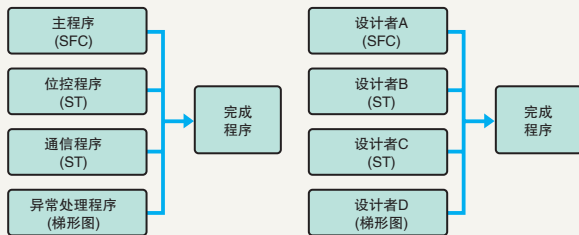

### 动作环境 ※FP0R对应Ver6.1

OS	Windows 2000/XP/Vista/7 ※1
所需硬盘容量	120MB 以上
CPU	Pentium III 700MHz以上
搭载内存	256MB以上(依据OS)
画面分辨率	1,024 × 768以上
显示色	高彩(16位)以上
对象PLC	FP0R/FP0/FPΣ/FP-X/FP-e/FP2/FP2SH

※1 Ver.6.2起可适用Windows 7。(预定2011年9月发售)

## Control FPWIN GR(Windows版软件)

为FP系列专用的梯形程序编程软件。是一种追求现场使用便利性的高操作性工具软件。

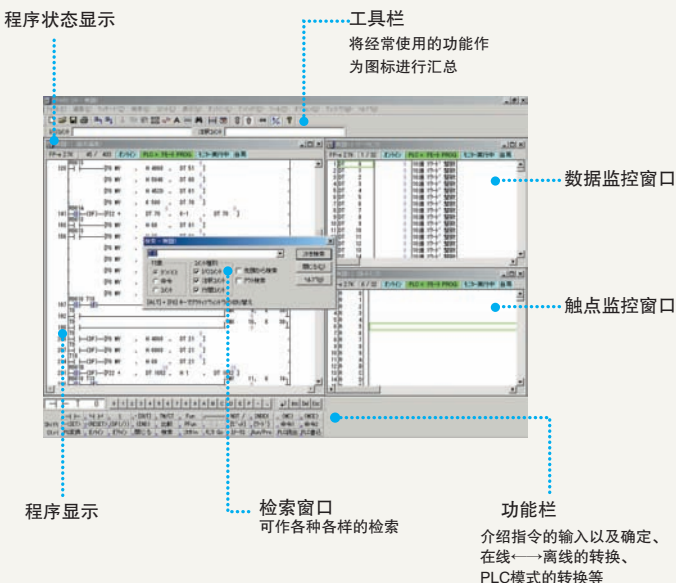

### 特点

1. 考虑到现场操作性, 输入、搜索、写入、监控、变更定时器现场操作均不需要鼠标。只须键盘操作便可进行。
2. 具有复制和粘贴等Windows标准操作。
3. 对应于FP系列所有机种。并且能充分利用由NPST-GR Ver.4或者Ver.3编写而成软件资源。
4. 可利用向导功能简单地编程。
5. 能够与CommX、GTWIN、PCWAY同时地以同一端口进行通信。

### 动作环境 ※FP0R对应Ver2.8

OS	Windows 98/Me/2000/XP/Vista/7 ※1
所需硬盘容量	40MB 以上
CPU	Pentium 100MHz以上
搭载内存	64MB以上(依据OS)
画面分辨率	1,024 × 768以上
显示色	高彩(16位)以上
对象PLC	FP0R/FP0/FPΣ/FP-X/FP-e/FP2/FP2SH

※1 Ver.2.90起可适用Windows 7。

# 型号一览表

## ■ 控制单元

<b>10点 输入6点/继电器输出4点</b> 端子台型  AFP0RC10RS (带RS232C) AFP0RC10CRS (带RS485) AFP0RC10MRS	<b>10点 输入6点/继电器输出4点</b> 连接器型  AFP0RC10RM (带RS232C) AFP0RC10CRM	<b>14点 输入8点/继电器输出6点</b> 端子台型  AFP0RC14RS (带RS232C) AFP0RC14CRS (带RS485) AFP0RC14MRS	<b>14点 输入8点/继电器输出6点</b> 连接器型  AFP0RC14RM (带RS232C) AFP0RC14CRM
<b>16点 输入8点/晶体管输出8点</b> MIL连接器型  AFP0RC16T AFP0RC16P (带RS232C) AFP0RC16CT AFP0RC16CP (带RS485) AFP0RC16MT AFP0RC16MP	<b>32点 输入16点/晶体管输出16点</b> MIL连接器型  AFP0RC32T AFP0RC32P (带RS232C) AFP0RC32CT AFP0RC32CP (带RS485) AFP0RC32MT AFP0RC32MP	<b>32点 输入16点/晶体管输出16点</b> MIL连接器型 T型  AFP0RT32CT AFP0RT32CP (带RS485) AFP0RT32MT AFP0RT32MP	<b>32点 输入16点/晶体管输出16点</b> MIL连接器型 F型  AFP0RF32CT AFP0RF32CP (带RS485) AFP0RF32MT AFP0RF32MP

## ■ 扩展单元 与以往产品FP0通用

<b>8点 输入8点</b> MIL连接器型  AFP0RE8X	<b>8点 输入4点/继电器输出4点</b> 端子台型      连接器型   AFP0RE8RS      AFP0RE8RM	<b>8点 输出8点</b> 端子台型  AFP0RE8YS	<b>8点 晶体管输出8点</b> MIL连接器型  AFP0RE8YT      AFP0RE8YP	<b>32点 输入16点/晶体管输出16点</b> MIL连接器型  AFP0RE32T      AFP0RE32P
<b>16点 输入16点</b> MIL连接器型  AFP0RE16X	<b>16点 晶体管输出16点</b> MIL连接器型  AFP0RE16YT      AFP0RE16YP	<b>16点 输入8点/晶体管输出8点</b> MIL连接器型  AFP0RE16T      AFP0RE16P	<b>16点 输入8点/继电器输出8点</b> 端子台型      连接器型   AFP0RE16RS      AFP0RE16RM	



## ■ 智能单元 与以往产品FP0通用

<b>模拟量I/O单元 输入2ch/输出1ch</b> 端子台型  品号: AFP0480 型号: (FP0-A21)	<b>A/D转换单元 输入8ch</b> 端子台型  AFP0401 (FP0-A80)	<b>D/A转换单元 电压输出4ch</b> 端子台型  AFP04121 (FP0-A04V)	<b>D/A转换单元 电流输出4ch</b> 端子台型  AFP04123 (FP0-A04I)	<b>热电偶单元</b>  (4ch)      (8ch) AFP0420      AFP0421 (FP0-TC4)      (FP0-TC8)
--	---	---	---	---

## ■ 链接、通信单元 与以往产品FP0通用

<b>I/O链接单元</b>  品号: AFP0732 型号: (FP0-IOL)	<b>CC-Link从站单元</b>  AFP07943 (FP0-CCLS)	<b>KS1信号变换器</b>  AKS1202	<b>FP-WEBSEVER 2单元</b>  AFP0611 (FP-WEB2)
---	---	---	---

## ■ 电源单元、其他 与以往产品FP0通用

<b>电源</b> 输入AC 100V~240V/ 输出DC 24V 0.7A  品号: AFP0634 型号: (FP0-PSA4)	<b>FP内存装载机</b>  数据清除型/AFP8670 数据保持型/AFP8671 ※FP0R中对应Ver.2.0以上
---	--

## ■ 安装版

**控制单元的宽度仅有25mm<sup>※</sup>。  
甚至扩展到I/O128点，宽度也只有105mm。**

控制单元的最小尺寸为W25 × H90 × D60mm。

另外，最大可扩展到128点。此时的尺寸为W105 × H90 × D60mm。超小型外形设计打破了以往人们对小型PLC的看法。从安装面积来看为机器设备控制盘的小型化作出了贡献。

※ I/O 32点控制单元的宽度为30mm

### ● 有3种安装方式可供选择。

控制单元时，使用可选部件“扁平型安装板”可直接安装在配电板表面。



DIN轨道安装



窄长型安装板



扁平型安装板<sup>※</sup>  
※不可用于扩展模块

**最多使用三个扩展单元。  
采用堆叠方式不需要任何电缆。**

扩展单元可以直接连接到控制单元上。扩展单元可使用表面的扩展连接器和锁定单元排触头即可形成层叠系统，而无须特殊扩展电缆，底板等等。

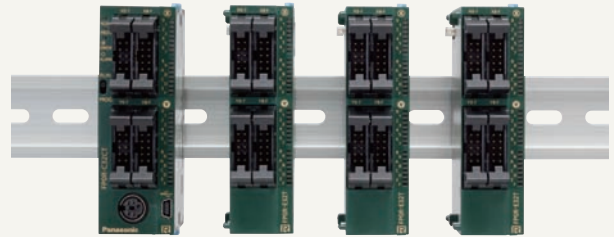

控制单元 ◀ 扩展单元 ◀ 扩展单元 ◀ 扩展单元 (最多可用3个扩展单元)

**无论是端子台还是连接器，仅仅移动终端部分即可简单布线。**

### ● 端子台

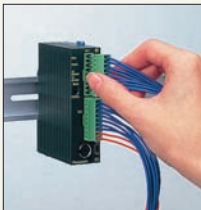

端子台可以直接插入而无需转动或挤压(欧式由Phoenix公司制造)可处理从0.2~1.25mm<sup>2</sup>的电线。

兼容型号  
C10RS、C10CRS、  
C14RS、C14CRS  
E8RS、E8YRS、E16RS

### ● MIL连接器

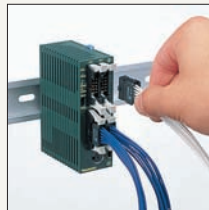

单元连接器可用于16点和32点单元。由于松散布线和压触型设计布线即简单又无需绝缘。可以处理从0.2~0.3mm<sup>2</sup>的电线。

兼容型号  
C16T、C16CT、C32T、  
C32CT、T32CT  
E8X、E8YT、E16X、  
E16YT、E16T、E32T

## ■ 可选件

### ● 配线工具



#### 终端螺丝刀

继电器输出型和端子台(Phoenix制)在接线时需要。

订购产品号: AFP0806



#### Molex连接器用压接工具

继电器输出型、Molex连接器接线时必须使用。

订购产品号: AFP0805



#### 散线压接工具

晶体管输出型附属的连接器在接线时需要。

订购产品号: AXY52000

### ● 安装部件



#### FP0安装板 窄长30型

拧紧螺丝用的安装板。宽30mm型。

订购产品号: AFP0811(10个装)



#### FP0安装板 窄长型

拧紧螺丝用的安装板。窄条型。

订购产品号: AFP0803(10个装)



#### 安装板 扁平型

拧紧螺丝用的安装板。窄条型。

订购产品号: AFP0804(10个装)

### ● 输入/输出电缆



继电器输出Molex型用 I/O电缆  
单端带Molex插座的散线电缆(9芯)、  
AWG20、0.5mm<sup>2</sup>、2根(蓝、白)1套

<长1m> 每套2根

<长3m> 每套2根

订购产品号: AFP0551

订购产品号: AFP0553



晶体管输出型用 I/O电缆  
一侧附带连接器的散线电缆(10芯)、  
AWG22、0.3mm<sup>2</sup>、2根(蓝·白)1套

<长度1m>每套2根

<长度3m>每套2根

订购产品号: AFP0521

订购产品号: AFP0523

### ● 扁平电缆连接器

在使用扁平电缆用的连接器时,请通过下列产品号指定附带极性指定的连接器。

订购产品号: AXM110915

### ● 扁平电缆用连接器套件(10芯)

订购产品号: AFP0808(4个装)

### ● 维修部件



端子台插座  
附带继电器输出·  
端子台型。

订购产品号: AFP0802(2个装)



Molex插座  
继电器输出、Molex连接器型  
附带

订购产品号: AFP0801(2个装)



散线压接连接器  
附带于晶体管输出型。

订购产品号: AFP0807(2个装)



FP0R电源电缆(长1m)  
附带于FP0R控制单元。

订购产品号: AFP0805(1个装)

# 选配件

## ■选配件

### ●4点单元继电器(功率PhotoMOS继电器型)



### 4点单元继电器

接点构成	种类	额定输入电压	4点单元继电器		
			型号	订购产品号	装箱数
1a×4	DC专用 (配备AQZ102)	DC12V	RT3SP1-12V	AY34001	内箱1个 外箱20个
		DC24V	RT3SP1-24V	AY34002	
	AC/DC兼用 (配备AQZ204)	DC12V	RT3SP2-12V	AY35001	
		DC24V	RT3SP2-24V	AY35002	

※1 功率PhotoMOS继电器专用。不能配备PA继电器。  
※2 接点构成等请咨询。

装箱数：内箱1个、外箱20个

### ●4点单元继电器(PA继电器型)



### 4点单元继电器

接点构成	额定输入电压	4点单元继电器		
		型号	订购产品号	装箱数
1a×4	DC12V	RT3S-12V	AY33001	内箱1个 外箱20个
	DC24V	RT3S-24V	AY33002	

※1 PA继电器型。标准型不能配备功率PhotoMOS继电器。请务必使用电压驱动型。  
※2 也可订购DC5V。请向本公司咨询。 ※3 接点构成等请咨询。

装箱数：内箱1个、外箱20个

### ●4点端子

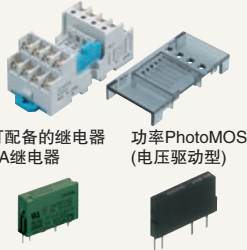

可配备的继电器  
PA继电器

功率PhotoMOS  
(电压驱动型)

### 4点端子

种类	额定输入电压	订购产品号
PA继电器、功率PhotoMOS继电器电压驱动型	DC12、24V	AY30000

装箱数：内箱1个、外箱20个

### 4点端子可配备的继电器

品名	编号
PA继电器	APA3311、APA3312
功率PhotoMOS继电器(电压驱动型)	AQZ10 * D(DC专用型)
	AQZ20 * D(AC/DC兼用型)

注)切勿在本产品上配备上述以外的继电器，否则会导致产品的异常动作、故障及连接设备的故障等。

(继电器每点、at25℃、初始值)

### ●RT-2继电器端子

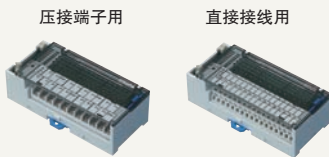

压接端子用

直接接线用

### DIN导轨安装型

#### 1.压接端子用

输入输出形式	电压规格	型号	订购产品号	装箱数
输入用	DC12V	RT2S-ID16-12V	AY231501	内箱1个 外箱10个
	DC24V	RT2S-ID16-24V	AY231502	
输出用	DC12V	RT2S-OD16-12V	AY232501	
	DC24V	RT2S-OD16-24V	AY232502	

#### 2.直接接线用

输入输出形式	电压规格	型号	订购产品号	装箱数
输入用	DC12V	RT2S-C-ID16-12V	AY231511	内箱1个 外箱10个
	DC24V	RT2S-C-ID16-24V	AY231512	
输出用	DC12V	RT2S-C-OD16-12V	AY232511	
	DC24V	RT2S-C-OD16-24V	AY232512	

## ■选配件

### ●电缆

#### FP系列和接口端子的连接电缆

带散线压接端子电缆

扩展电缆

M型16点34芯输出用电缆

品名	控制器侧单元	控制器侧的连接芯数	接口端子	品名、形状	连接电缆						
					长度(订购产品号)						
					250mm	500mm	1,000mm	1,500mm	2,000mm	3,000mm	5,000mm
FP0·FP0R·FPΣ	8点输入单元	输入侧10P	RT-2继电器端子 PC继电器端子	FP0·FP0R 8点输入用	-	-	AY15013	AY15014	AY15015	AY15016	AY15017
	16点输入单元	输入侧10P×2	RT-2继电器端子 PC继电器端子	FP0·FP0R·FPΣ 16点输入用	-	-	AY15913	AY15914	AY15915	AY15916	AY15917
	8点输出单元	输出侧10P	RT-2继电器端子 PC继电器端子	FP0·FP0R 8点输出用	-	-	AY15023	AY15024	AY15025	AY15026	AY15027
	16点输出单元	输出侧10P×2	RT-2继电器端子 PC继电器端子	FP0·FP0R·FPΣ 16点输出用	-	-	AY15923	AY15924	AY15925	AY15926	AY15927
	16点输入 输出单元	输入 输出侧20P	连接器端子	20P	-	AYT52202	AYT52203	AYT52204	AYT52205	AYT52206	AYT52207
	64点输入 输出单元	输入 输出侧40P	RT-2继电器端子 PC继电器端子/S型	FPΣ 64点输入输出单元兼用	-	-	AY15633	AY15634	AY15635	AY15636	AY15637

(内箱：1个、外箱：10个)

#### 继电器端子用带散线压接端子电缆

品名、形状	输出输入型	继电器端子	长度(订购产品号)				
			1,000mm	1,500mm	2,000mm	3,000mm	5,000mm
带散线压接端子电缆 继电器端子侧	16点输入输出兼用	RT-2继电器端子 PC继电器端子/S型	AY15853	AY15854	AY15855	AY15856	AY15857

※ 与各种控制器连接的电缆请咨询。带散线压接端子电缆的△标记不对应线号1，详情请向本公司咨询。

# 规格一览表①

## ■功能规格(FPOR控制单元)

FPOR 控制单元的种类		C10 (仅继电器输出)	C14 (仅继电器输出)	C16 (仅晶体管输出)	C32 (仅晶体管输出)	T32 (仅晶体管输出)	F32 (仅晶体管输出)	
编程方式/控制方式		继电器符号方式/循环运算方式						
控制 I/O 点数	仅控制单元	10点 (输入6点、输出4点)	14点 (输入8点、输出6点)	16点 (输入8点、输出8点)	32点 (输入16点、输出16点)	32点 (输入16点、输出16点)		
	扩展时1 ※以控制单元相同的输出构成的情况下	最大58点	最大62点	最大112点	最大128点	最大128点		
	扩展时2 ※混有继电器/晶体管的情况下	最大106点	最大110点	最大112点	最大128点	最大128点		
程序内存		内置EEPROM(无需备份电池)						
程序容量		16,000步			32,000步			
指令数	基本指令	约110种			约210种			
	高级指令	约210种			约210种			
运算处理速度		基本指令0.08 μs~、定时器指令2.2 μs~、高级指令0.32 μs(MV指令)~ 基本指令0.58 μs~、定时器指令3.66 μs~、高级指令1.62 μs(MV指令)~						
运行内存	继电器	内部继电器(R)			4,096点			
	内存区	定时器/计数器(T/C)			1,024点			
		数据寄存器(DT)			32765字			
索引寄存器(IX,IY)		12315字			14字(IO-ID)			
主控继电器(MCR)		256点			256点			
标号数(JMP+LOOP)		256点			256点			
微分点数		程序容量部分						
阶梯级数		1,000工程						
子程序数		500个子程序						
特殊功能	高速计数器	单相6点(各输入最大50KHz)或2相3ch(各输入最大15KHz)※						
	脉冲输出	无			4点(各轴最大50KHz) 可独立控制2通道※			
	PWM输出	无			4点(6Hz~3.0KHz)			
	脉冲捕捉输入/中断输入	合计8点(带高速计数器)						
	中断程序数	输入: 8程序(仅C10 输入: 6程序)/定时: 1程序/脉冲一致: 4程序						
	定时中断	0.5ms单位: 0.5ms~1.5s/10ms 单位: 10ms~30s						
	固定扫描	0.5ms单位: 0.5ms~600ms						
RS232C 端口	C10CRS, C10CRM, C14CRS, C14CRM, C16CT, C16CP, C32CT, C32CP, T32CT, T32CP, F32CT, F32CP 配备有1个端口(3P端子台) 传送速度: 2,400~115,200bps 传送距离: 15m 通信方式: 半双工传输							
RS485(端口非绝缘)	C10MRS, C14MRS, C16MT, C16MP, C32MT, C32MP, T32MT, T32MP, F32MT, F32MP 配备有1个端口(3P端子台) 传送速度: 115.2kbps(可根据设定变更为19.2kbps) 传送距离: 1,200 m, 通信方式: 半双工传输							
维护	内存支持	程序及系统寄存器	保存于EEPROM				内置有可充电电池 全领域备份	通过FRAM进行全领域备份 (无需电池)
		运行内存	固定区域保存于EEPROM 计数器: 16点 内部继电器: 128点 数据寄存器: 315字					
	自诊断功能	看门狗定时器(约690ms)、程序检查						
	日历/时钟功能	无			有			无
其他功能	RUN中改写程序、RUN中下载(也可注释)、8位密码设定、禁止程序上载							

注)关于使用中的限制事项,请参照用户手册。

## ■一般规格(FPOR控制单元)

项目	规格
额定电压	24V DC
允许电压变动范围	20.4 ~ 28.8V DC
允许瞬时停电时间	C10, C14, C16: 5ms(20.4V时)、10ms(21.6V以上) C32, T32, F32: 10ms(20.4V以上)
使用环境温度	0°C ~ +55°C
保存环境温度	-40°C ~ +70°C(仅T32 -20°C ~ +70°C)
使用环境湿度	10 ~ 95%RH(at 25°C 无凝露)
保存环境湿度	10 ~ 95%RH(at 25°C 无凝露)
耐电压(检测电流5mA)	全部输入端子 - 全部输出端子, 全部输出端子 - 全部电源端子、功能接地端子...Tr输出: 500V AC 1分钟(Ry输出: 1,500V AC 1分钟)/ 全部输入端子 - 全部电源端子、功能接地端子, 功能接地端子 - 电源端子...Tr输出: 500V AC 1分钟(Ry输出: 500V AC 1分钟)/ 全部输出端子 - 全部输出端子(不同公共端间)...Ry输出: 1,500V AC 1分钟
绝缘电阻(试验电压500V DC)	全部输入端子 - 全部输出端子, 全部输入端子 - 全部电源端子、功能接地端子, 全部输出端子 - 全部电源端子、功能接地端子, 功能接地端子 - 电源端子...Tr输出: 100MΩ以上(Ry输出: 100MΩ以上)/全部输出端子 - 全部输出端子(不同公共端间)...Ry输出: 100MΩ以上
耐振动	5 ~ 9Hz 单幅值3.5mm 1扫描/1分钟、9 ~ 150Hz 定加速度9.8m/s² 1扫描/1分钟X、Y、Z方向 各10分钟
耐冲击	147m/s²以上 X、Y、Z方向 各4次
耐干扰性	1,000V [p-p] 脉宽 50ns、1μs(使用干扰仿真器)(电源端子)
使用环境	无腐蚀性气体及过多灰尘

## ■输入规格(控制单元、扩展单元共通) (有关ON点数的限制,请在用户手册中确认。)

项目	规格	
	控制单元	扩展单元
额定输入电压	24V DC	
使用电压范围	21.6V ~ 26.4V DC	
额定输入电流	约2.6mA(24 V DC时)	
输入阻抗	约9.1kΩ	约5.1kΩ
公共端方式	6点1公共端(C10)、8点1公共端(C14, C16)、16点1公共端(C32, T32, F32)	
最小ON电压/最小ON电流	19.2V/2mA	
最大OFF电压/最大OFF电流	2.4V/1.2mA	
响应时间	OFF→ON	20 μs以下 ※可设定输入时常数(0.1~64ms)
	ON→OFF	同上
绝缘方式	光耦隔离	

注)X0~X7为高速计数输入,有很快的响应时间。如果用作正常的输入,建议在梯形程序中插入一定时器,因为振荡和噪声会被当作输入信号。

注)对系统寄存器和波特率切换开关两者进行设定。

# 规格一览表②

## ■ 输出规格(FP0R控制单元)

(有关ON点数的限制, 请在用户手册进行确认。)

### 1. 继电器输出型

项目	规格	
输出方式	1a输出	
额定控制容量	2A 250V AC、2A 30V DC (每个公共端最大4.5A)	
响应时间	OFF→ON	约10ms
	ON→OFF	约8ms
寿命	机械	2,000万次以上
	电气	10万次以上
浪涌抑制器	无	
公共端方式	2点/公共端+1点/公共端+1点/公共端(C10)、4点/公共端+1点/公共端+1点/公共端(C14)	

### 2. 晶体管输出型(NPN)

项目	规格	
输出方式	集电极开路	
额定负载电压	5~24V DC	
负载电压允许范围	4.75~26.4V DC	
最大负载电流	0.2A/点(每个公共端最大2A)注)	
OFF状态泄漏电流	1μA以下	
ON状态最大压降	0.2V DC以下	
响应时间	OFF→ON	20μs以下(负载电流5mA以上时)、0.1ms以下(负载电流0.5mA以上时)
	ON→OFF	40μs以下(负载电流5mA以上时)、0.2ms以下(负载电流0.5mA以上时)
外部供给电源电压范围	DC21.6~26.4V	
浪涌抑制器	齐纳二极管	
公共端方式	8点/公共端(C16) 16点/公共端(C32,T32,F32)	
绝缘方式	光耦合器	

注)有关晶体管输出(PNP)型, 请咨询。

## ■ 输入/输出电路图

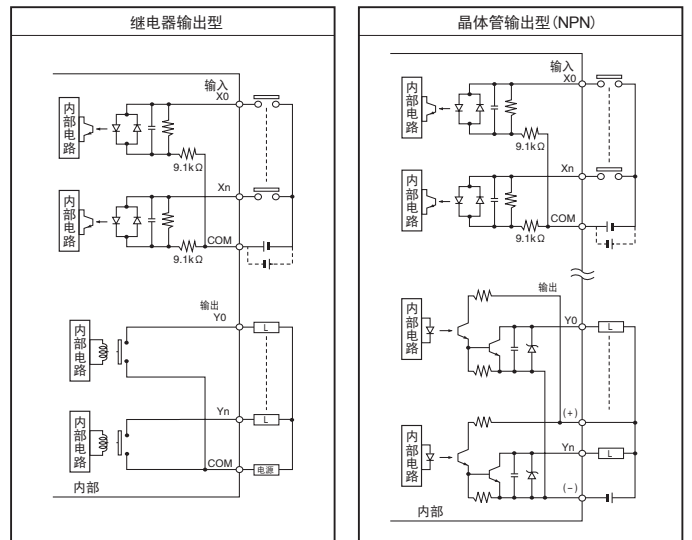

注)晶体管输出型时, (+)、(-)端子间的外部供给电压, 请在DC21.6~26.4V的范围内使用。

## ■ 模拟量单元规格(FP0扩展单元)

### 1. 模拟量输入规格

项目	规格	
	FP0-A21	FP0-A80
输入点数	2通道/单元	8通道/单元 可切换输入点数: 2,4,6,8通道
输入量程	电压量程	0~5V(K0~K4,000※1)/-10~+10V (K-2,000~K+2,000※1)
	电流量程	0~5V(K0~K4,000※1)/-10~+10V (-100~+100mV(K-2,000K+2,000 ※1))
分辨率	0~20mA (K0~K4,000 ※1)	
分解能	1/4,000(12位)	
变换速度	1ms/通道※2	
综合精度	±1%F.S.以下(0~55°C)、±0.6%F.S.以下(25°C)	
输入阻抗	电压量程	1MΩ以上
	电流量程	250Ω
最大绝对能力	电压量程	±15V
	电流量程	±30mA
绝缘方式	模拟量输入端子~FP0内部电路间	模拟量输入端子~FP0内部电路间
	光耦合器绝缘(通道之间不绝缘) 模拟量输入端子~模拟量I/O单元外部供给电源间利用绝缘型DC/DC转换器 模拟量输入端子~模拟量输出端子间利用绝缘型DC/DC转换器	光耦合器绝缘(通道之间不绝缘) 模拟量输入端子~A/D转换单元外部供给电源间利用绝缘型DC/DC转换器
输入/输出触点占有点数	输入触点32点	
平均化处理功能	无/有可切换	

注) ※1. 当超过模拟量输入值上、下限时, 数字值保持上、下限值。  
※2. 为在控制单元的输入上反映出模拟量数据, 须花下列时间。

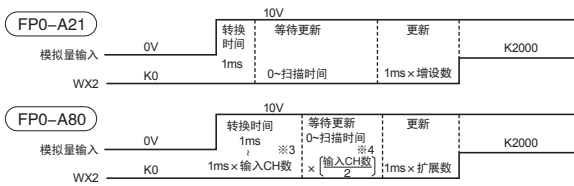

※3. 输入通道数转换开关的设定值。  
※4. 控制单元扫描1次可以获得2通道份的数据。即如果将输入通道数转换开关设定为8CH时, 则扫描4次, 控制单元上的数据可更新1次。

### 2. 模拟量输出规格

项目	规格		
	FP0-A21	FP0-A04V	FP0-A04I
输出点数	1通道/单元	电压输出4通道/单元	电流输出4通道/单元
输出量程	电压量程	-10~+10V量程(K-2,000~+2,000※1)	-
	电流量程	0~20mA(K0~K4,000 ※1)	4~20mA(K0~K4,000※1)
分辨率	1/4,000(12位)		
变换速度	500μs/通道 ※2		
综合精度	±1%F.S.以下(0~55°C)、±0.6%F.S.以下(25°C)		
输出阻抗	电压量程	0.5Ω以下	-
最大输出电流	电压量程	±10mA	-
输出负载允许阻抗	电流量程	30Ω以下	1,000Ω以下 500Ω以下
绝缘方式 ※2	模拟量输出端子~FP0内部电路间	模拟量输出端子~FP0内部电路间	模拟量输出端子~FP0内部电路间
	光耦合器绝缘(通道之间不绝缘) 模拟量输出端子~模拟量I/O单元外部供给电源间利用绝缘型DC/DC转换器 模拟量输出端子~模拟量输入端子间利用绝缘型DC/DC转换器	光耦合器绝缘(通道之间不绝缘) 模拟量输出端子~D/A转换单元外部供给电源间利用绝缘型DC/DC转换器	光耦合器绝缘(通道之间不绝缘) 模拟量输出端子~D/A转换单元外部供给电源间利用绝缘型DC/DC转换器
输入/输出触点占有点数	输出触点16点	输入触点16点、输出触点32点 ※3	

注) ※1. 当超过模拟量输入值上、下限时, 不进行D/A转换(模拟量输出仍保持以前数据)。  
※2. 为在控制单元的输入上反映出模拟量数据, 须花下列时间。

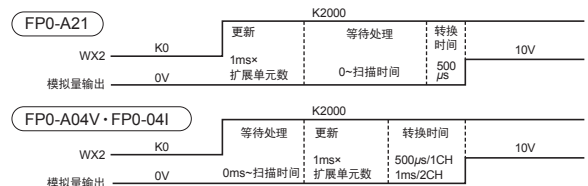

※3. 控制单元扫描1次, 向模拟量输出单元输出2通道份的数据。

## ■ 热电偶单元规格(FP0扩展单元)

项目	规格	
输入点数	4通道、8通道(可切换输入点数: 2, 4, 6, 8通道)	
输入量程	K, J量程	-100.0~500.0°C/-148.0~790.0°F ※1
	T量程	-100.0~400.0°C/-148.0~752.0°F
	R量程	0.0~1,500.0°C/32.0~1,590.0°F ※1
数字输出	K, J(°C时): K-1,000~K5,000 K, J(°F时): K-1,480~K7,900 ※1 (溢位时(°C): K-1,001, K5,001或K8,000) (溢位时(°F): K-1,481, K7,901或K8,000) (断线时: K 8,000) ※2 (数据准备中: K 8,001) ※3	
	T(°C时): K-1,000~K4,000 T(°F时): K-1,480~K7,520 (溢位时(°C): K-1,001, K4,001或K8,000) (溢位时(°F): K-1,481, K7,521或K8,000) (断线时: K 8,000) ※2 (数据准备中: K 8,001) ※3	
	R(°C时): K0~K15,000 R(°F时): K320~K15,900 ※1 (溢位时(°C): K0, K15,001或K16,000) (溢位时(°F): K0, K15,901或K16,000) (断线时: K 16,000) ※2 (数据准备中: K 16,001) ※3	
	分辨率	0.1°C
	取样周期 ※5	300ms: 输入点数转换为通道时 ※4 700ms: 输入点数转换为6通道时 ※4 500ms: 输入点数转换为4通道时 ※4 900ms: 输入点数转换为8通道时 ※4
	综合精度	K, J量程(-100~500°C): ±0.8°C以下 T量程(-100~400°C): ±0.8°C以下 R量程(0~99.9°C): ±3°C以下(100~299.9°C): ±2.5°C以下 (300~1,500°C): ±2°C以下
	输入阻抗	1MΩ以上
	绝缘方式	• 热电偶输入端子~FP0内部电路间: 光耦合器绝缘、DC/DC转换器绝缘 • 热电偶输入端子各通道间: PhotoMos继电器绝缘
	输入/输出触点占有点数	输入触点32点 ※6

注) ※1. 以下(华氏度)表示时, 与以°C(摄氏度)表示相比, 会降低。  
※2. 热电偶断线时, 在70秒以内数字值会显示为K8000或K16000。为避免由于断线所产生的危险, 请在其进行处理之后, 交换热电偶。  
※3. 从接通电源到转换数据准备完成, 数字值会显示为K8001或K16001。为避免使用在此时间的数据, 请编制相对的梯形程序。  
※4. 是输入CH数转换开关的设定值。  
※5. 从过去8次的转换值之中删除最大值和最小值后, 取其余的6次的平均值, 因此对于急剧的温度变化, 数字值的反应需要一定的时间。控制单元扫描1次, 读取2CH份的数据。  
※6. 请使用在产品规格书、用户操作手册中记载的范例程序读取数据。

## I/O链接单元规格(FP0扩展单元)

项目	规格
通信方式	二线式半双工方式
同步方式	异步通信方式
传输线路	2芯电缆 (相当于双绞线电缆或VCTF 0.75mm <sup>2</sup> <JIS>产品)
传输距离(总延长)	最大700m(使用双绞线电缆时) 最大400m(使用VCTF线时)
传输速度	0.5Mbps
I/O链接单元 每1台的I/O点数	64点(输入32点+输出32点) ※1
远程I/O分配图	32X/32Y
接口	RS485标准
传送错误检查	CRC方式

注) ※1. 该点数是指可通过网络MEWNET-F与上位PLC进行I/O链接的点数。  
I/O链接单元的异常标志输出设定为ON(有)的情况下, 为63点(输入31点+输出32点)。

## FP WEB SERVER 2 单元规格(FP0扩展单元)

通信功能	RS232C⇔Ethernet转换 (经由Ethernet进行PLC的远程编程) E-mail发送功能 HTTP服务功能 通用通信(服务器/客户) PPP服务功能
通信接口	RS232C 端子台3Pin: 主要用于连接PLC RS232C D-sub 9Pin: 主要用于连接MODEM 100 BASE-TX(RJ45): 用于连接Ethernet
RS232C通信	通信速度: 1,200, 2,400, 4,800, 9,600, 19,200, 38,400, 57,600, 115,200bit/s 数据长: 7, 8bits 奇偶校验: 偶数、奇数、无
Ethernet通信	100Mbit/s(100BASE-TX: RJ45)
网络协议	TCP, UDP, IP, DHCP, ETP, TELNET, HTTP, SMTP, PPP
内存容量	约148kB(htm文档等的保存用)
设定方式	根据FP Web Configurator Tool 2 进行各动作设定

## CC-LinK从站单元规格(FP0扩展单元)

### 1. 通信规格

对应版本	CC-LinK Ver.1.10		
通信方式	广播轮询方式		
通信速度	10M/5M/2.5M/625k/156kbit/s		
最大 传送距离※1		Ver1.10对应CC-LinK专用电缆 CC-LinK专用高性能电缆	CC-LinK专用电缆
	10Mbit/s	100m	100m
	5Mbit/s	160m	150m
	2.5Mbit/s	400m	200m
	625kbit/s	900m	600m
	156kbit/s	1,200m	1,200m
接口	RS485		
站类型	远程设备站		
占用站数	1站		

注) ※1. 最大传输距离是指多点连接中两端线缆的长度。  
通信速度受到CC-LinK版本以及所使用的专用电缆种类的限制。  
CC-LinK的详细规格请垂询CC-LinK协会。

混合使用FP0 CC-LinK从站单元和FP0热电偶单元的情况下,  
位于CC-LinK从站单元左侧的热电偶单元的精度如下所示。

使用热电偶	标准规格	混合使用时
K,J,T	0~99.9℃	2℃
	100~299.9℃	3℃
R	100~299.9℃	6℃
	300~1,500℃	5℃
		4℃

## 电源单元规格(FP0扩展单元)

输入	额定输入电压	AC100~240V
	输入电压允许波动范围	AC85~264V
	额定频率	50/60Hz
	允许频率变化范围	47~63Hz
	相数	单个
	冲击电流	30A(0-P)以下。但作为冷启动。
	漏电流	0.75mA以下
输出	瞬间断电允许时间	10ms以上
	额定电压	DC24V
	电压精度	±5%
	额定电流	0.7A ~1
	输出电流范围	0~0.6A
	电压波动	500mV以下
	过电流保护	0.63A以上
保护功能	过电压保护	有

※1. 即使低于额定电流, 连接冲击电流较大的机器时, 有时可能会无法启动。此时, 建议在电源单元和机器之间插入1~2Ω左右, 以抑制冲击电流。

## 适用压接端子

制造商	型号	适用电线
日本压接端子	V1.25-M3(圆型) V1.25-S3A(前端开口型)	0.35~1.65mm <sup>2</sup> AWG # 22~ # 15
	V2-M3(圆型) V2-S3A(前端开口型)	1.04~2.00mm <sup>2</sup> AWG # 17~ # 14

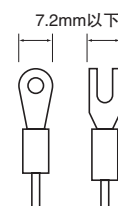

## 消耗电流一览表

单元的种类	控制单元部分 消耗电流(DC 24V系)	扩展单元部分 消耗电流(DC 24V系)
FP0R控制单元	C10	100 mA以下
	C14	120 mA以下
	C16	70 mA以下
	C32	90 mA以下
	T32	
	F32	
FP0扩展单元	FP0-E8X	10 mA以下
	FP0-E8R	15 mA以下
	FP0-E8YR	10 mA以下
	FP0-E8YT/P	15 mA以下
	FP0-E16X	20 mA以下
	FP0-E16R	20 mA以下
	FP0-E16T/P	25 mA以下
	FP0-E16YT/P	25 mA以下
	FP0-E32T/P	40 mA以下

单元的种类	控制单元部分 消耗电流(DC 24V系)	扩展单元部分 消耗电流(DC 24V系)
FP0智能单元	FP0-A21	20 mA以下
	FP0-A80	20 mA以下
	FP0-A04V	20 mA以下
	FP0-A04I	20 mA以下
	FP0-TC4	25 mA以下
	FP0-TC8	—
相关通信单元	FP0-CCLS	40 mA以下
	FP0-IOL	30 mA以下
	FPWEB2	—
	AFP15402 (C-NET适配器)	50 mA以下

### ●控制单元部分消耗电流

是指控制单元的电源连接器所消耗的电流。  
如果扩展了扩展单元、智能单元会增加下  
列的电流值。

### ●扩展单元部分消耗电流

是指扩展单元的电源连接器部分所消耗的电流。  
无记载的单元没有电源连接器。

# 品种一览表

## 1 控制单元

品名	内置内存 (程序容量)	规格					产品订购号	
		I/O点数		电源电压	输入规格	输出规格		端子形状
FP0R-C10 控制单元	EEP-ROM (16k步)	10点	输入 6点 输出 4点	DC24V	DC24V ±公共端	继电器2A	端子台 Molex连接器	AFP0RC10RS AFP0RC10RM
FP0R-C10 控制单元 (带RS232C端口)	EEP-ROM (16k步)	10点	输入 6点 输出 4点	DC24V	DC24V ±公共端	继电器2A	端子台 Molex连接器	AFP0RC10CRS AFP0RC10CRM
FP0R-C10 控制单元 (带RS485端口)	EEP-ROM (16k步)	10点	输入 6点 输出 4点	DC24V	DC24V ±公共端	继电器2A	端子台	AFP0RC10MRS
FP0R-C14 控制单元	EEP-ROM (16k步)	14点	输入 8点 输出 6点	DC24V	DC24V ±公共端	继电器2A	端子台 Molex连接器	AFP0RC14RS AFP0RC14RM
FP0R-C14 控制单元 (带RS232C端口)	EEP-ROM (16k步)	14点	输入 8点 输出 6点	DC24V	DC24V ±公共端	继电器2A	端子台 Molex连接器	AFP0RC14CRS AFP0RC14CRM
FP0R-C14 控制单元 (带RS485端口)	EEP-ROM (16k步)	14点	输入 8点 输出 6点	DC24V	DC24V ±公共端	继电器2A	端子台	AFP0RC14MRS
FP0R-C16 控制单元	EEP-ROM (16k步)	16点	输入 8点 输出 8点	DC24V	DC24V ±公共端	晶体管 NPN 0.2A 晶体管 PNP 0.2A	MIL连接器	AFP0RC16T AFP0RC16P
FP0R-C16 控制单元 (带RS232C端口)	EEP-ROM (16k步)	16点	输入 8点 输出 8点	DC24V	DC24V ±公共端	晶体管 NPN 0.2A 晶体管 PNP 0.2A	MIL连接器	AFP0RC16CT AFP0RC16CP
FP0R-C16 控制单元 (带RS485端口)	EEP-ROM (16k步)	16点	输入 8点 输出 8点	DC24V	DC24V ±公共端	晶体管 NPN 0.2A 晶体管 PNP 0.2A	MIL连接器	AFP0RC16MT AFP0RC16MP
FP0R-C32 控制单元	EEP-ROM (32k步)	32点	输入 16点 输出 16点	DC24V	DC24V ±公共端	晶体管 NPN 0.2A 晶体管 PNP 0.2A	MIL连接器	AFP0RC32T AFP0RC32P
FP0R-C32 控制单元 (带RS232C端口)	EEP-ROM (32k步)	32点	输入 16点 输出 16点	DC24V	DC24V ±公共端	晶体管 NPN 0.2A 晶体管 PNP 0.2A	MIL连接器	AFP0RC32CT AFP0RC32CP
FP0R-C32 控制单元 (带RS485端口)	EEP-ROM (32k步)	32点	输入 16点 输出 16点	DC24V	DC24V ±公共端	晶体管 NPN 0.2A 晶体管 PNP 0.2A	MIL连接器	AFP0RC32MT AFP0RC32MP
FP0R-T32 控制单元 (带RS232C端口、实时/时钟功能)	EEP-ROM (32k步)	32点	输入 16点 输出 16点	DC24V	DC24V ±公共端	晶体管 NPN 0.2A 晶体管 PNP 0.2A	MIL连接器	AFP0RT32CT AFP0RT32CP
FP0R-T32 控制单元 (带RS485端口、实时/时钟功能)	EEP-ROM (32k步)	32点	输入 16点 输出 16点	DC24V	DC24V ±公共端	晶体管 NPN 0.2A 晶体管 PNP 0.2A	MIL连接器	AFP0RT32MT AFP0RT32MP
FP0R-F32 控制单元 (带RS232C端口、 无电池全数据自动备份功能)	EEP-ROM (32k步)	32点	输入 16点 输出 16点	DC24V	DC24V ±公共端	晶体管 NPN 0.2A 晶体管 PNP 0.2A	MIL连接器	AFP0RF32CT AFP0RF32CP
FP0R-F32 控制单元 (带RS485端口、 无电池全数据自动备份功能)	EEP-ROM (32k步)	32点	输入 16点 输出 16点	DC24V	DC24V ±公共端	晶体管 NPN 0.2A 晶体管 PNP 0.2A	MIL连接器	AFP0RF32MT AFP0RF32MP

(注1): 以往产品FP0控制单元的品种一览表, 请参照P.16。  
(注2): 控制单元附带于电源电压订购产品号(AFPG805)。

## 2 扩展单元

品名	规格					产品订购号	
	I/O点数		电源电压	输入规格	输出规格		端子形状
FP0R-E8 扩展单元	8点	输入 8点	—	DC24V ±公共端	—	MIL连接器	AFP0RE8X
	8点	输入 4点 输出 4点	DC24V	DC24V ±公共端	继电器输出2A	端子台 Molex连接器	AFP0RE8RS AFP0RE8RM
	8点	输出 8点	DC24V	—	继电器输出2A	端子台	AFP0RE8YRS
	8点	输出 8点	—	—	晶体管输出 NPN 0.3A	MIL连接器	AFP0RE8YT
	8点	输出 8点	—	—	晶体管输出 PNP 0.3A	MIL连接器	AFP0RE8YP
FP0R-E16 扩展单元	16点	输入 16点	—	DC24V ±公共端	—	MIL连接器	AFP0RE16X
	16点	输入 8点 输出 8点	DC24V	DC24V ±公共端	继电器输出2A	端子台 Molex连接器	AFP0RE16RS AFP0RE16RM
	16点	输入 8点 输出 8点	—	DC24V ±公共端	晶体管输出 NPN 0.3A	MIL连接器	AFP0RE16T
	16点	输入 8点 输出 8点	—	DC24V ±公共端	晶体管输出 PNP 0.3A	MIL连接器	AFP0RE16P
	16点	输出 16点	—	—	晶体管输出 NPN 0.3A	MIL连接器	AFP0RE16YT
	16点	输出 16点	—	—	晶体管输出 PNP 0.3A	MIL连接器	AFP0RE16YP
FP0R-E32 扩展单元	32点	输入 16点 输出 16点	—	DC24V ±公共端	晶体管输出 NPN 0.3A	MIL连接器	AFP0RE32T
	32点	输入 16点 输出 16点	—	DC24V ±公共端	晶体管输出 PNP 0.3A	MIL连接器	AFP0RE32P

(注1): 继电器输出型的扩展单元附有电源电缆(品号AFP0581)。  
(注2): 继电器输出型的端子台型附有2个Phoenix公司生产的端子台(9pin)。布线时必须使用宽度2.5mm的螺丝刀。  
(注3): 继电器输出型的连接器型附有2个日本Molex公司生产的连接器(Molex公司型号51067-0900、9pin)。布线时必须使用专用的Molex连接器用压接工具(品号AFP0805; Molex公司型号57189-5000类似产品)。  
(注4): 晶体管输出型附有等同于使用个数的散线压接插座与触点。布线时必须使用散线压接工具(品号AXY52000)。

## 3 智能单元

品名	规格	型号	订购产品号
FP0模拟量I/O单元	<输入规格> 通道数 : 2通道 输入范围 : 电压0 ~ 5V、-10 ~ +10V(分辨率1/4000) 电流0 ~ 20mA(分辨率1/4000) <输出规格> 通道数 : 1通道 输出范围 : 电压-10 ~ +10V(分辨率1/4000) 电流0 ~ 20mA(分辨率1/4000)	FP0 - A21	AFP0480
FP0 A/D转换单元	<输入规格> 通道数 : 8通道 输入范围 : 电压0 ~ 5V、-10 ~ +10V, -100 ~ 100mV(分辨率1/4000) 电流0 ~ 20mA(分辨率1/4000)	FP0 - A80	AFP04101
FP0 D/A转换单元	<输出规格> 通道数 : 4通道 输入范围 : (电压输出型) -10 ~ +10V(分辨率1/4000) (电流输出型) 4 ~ 20mA(分辨率1/4000)	FP0 - A04V FP0 - A04I	AFP04121 AFP04123
FP0 热电偶单元	K, J, T, R热电偶、分辨率0.1℃ K, J, T, R热电偶、分辨率0.1℃	FP0 - TC4 FP0 - TC8	AFP0420 AFP0421

#### 4 链接、通信单元

品名	规格	电源规格	型号	订购产品号
FP0 CC-Link 从站单元	使FP0作为CC-Link的子站发挥作用的单元。 FP0扩展总线的最右端只可连接1台 (注) 混合使用FP0热电偶单元的情况下, 精度发生改变。 详细情况请参照目录或CC-Link单元手册。	24V DC	FP0 - CCLS	AFP07943
FP0 I/O链接单元	使FP0作为MEWNET-F(远程I/O系统)的子站而发挥功能的连接单元。	24V DC	FP0 - IOL	AFP0732
KS1信号转换器	便于利用LAN监视RS232C/RS485数据的单元。	24V DC	-	AKS1202
FP WEBSERVER 2单元	将FP系列和RS232C机器连接到Ethernet上的单元。 具有Web功能、邮件功能。	24V DC	FPWEB2	AFP0611

#### 5 电源单元

品名	规格	型号	订购产品号
FP0 电源单元	输入电压 AC 100V-240V 的自由输入。 输出容量 DC 24V 0.7A	FP0-PSA4	AFP0634
FP 内存加载器	数据清除型	-	AFP8670
	数据保持型	-	AFP8671

#### 6 编程工具

品名	品种		订购产品号
Windows版工具软件 FPWIN Pro(IEC61131-3标准) Ver.6(FP0R时, 对应Ver.6.1)	英文完整版	Windows版CD-ROM	FRWINPROFEN6
Windows版 工具软件 FPWIN GR (FP0R时, 对应Ver.2.8)	日文版 附带电缆工具包	Windows版CD-ROM, DOS/V个人计算机-FP 附带连接电缆(AFC8503)	AFPS10122
	日文升级版(由Ver.1)	Windows版CD-ROM	AFPS10120R
	英文完整版	Windows版CD-ROM	AFPS10520
	英文小型版	Windows版CD-ROM	AFPS11520
	英文升级版(由Ver.1)	Windows版CD-ROM	AFPS10520R
	中文完整版	Windows版CD-ROM	AFPS10820
	中文升级版(由Ver.1)	Windows版CD-ROM	AFPS10820R
Handy Programmer	韩文版	Windows版CD-ROM	AFPS10920
	FP0R中不可使用。 另外, 已停产的AFP1113V2/AFP1114V2也不可用于FP0R。(但可用于FP0。)		

#### 7 其他相关产品、可选件

品名	规格	订购产品号	
FP内存装载器※	清除数据型	AFP8670	
	保持数据型	AFP8671	
终端螺丝刀	继电器输出型。对端子台(Phoenix生产)进行接线时需要使用。	AFP0806	
Molex连接器用压接工具	继电器输出型。对Molex连接器进行接线时需要使用。(Molex公司: 57189 - 5000)	AFP0805	
散线压接工具	对晶体管输出型附带的连接器进行接线时需要使用。	AXY52000	
FP0安装板窄长30型	用于将宽度30mm的单元安装到面板上的拧紧用安装板。	AFP0811(10个装)	
FP0安装板窄长型	FP0扩展单元用拧紧用安装板。窄型。	AFP0803(10个装)	
FP0扁平型安装板	用来将控制单元水平安装到板面上的安装板。扁平型。	AFP0804(10个装)	
继电器输出Molex型用 I/O电缆	单侧带Molex插座的散线电缆(9pin) AWG20、0.5mm <sup>2</sup> 、2根(蓝、白)1套	长度1m	AFP0551(每套2根)
		长度3m	AFP0553(每套2根)
晶体管输出型用 I/O电缆	单侧带连接器的散线电缆(10芯) AWG22、0.3mm <sup>2</sup> 、2根(蓝、白)1套	长度1m	AFP0521(每套2根)
		长度3m	AFP0523(每套2根)
晶体管输出型用 扁平电缆连接器	使用平头电缆用连接器的情况下, 请按照右面所示的品种来指定带有极性导向的连接器。(10Pin)	AXM110915	
端子台插座	继电器输出、端子台型中附带。维修部件。	AFP0802(2个装)	
Molex插座	继电器输出、Molex连接器型中附带。维修部件。	AFP0801(2个装)	
散线压接插座	晶体管输出型中附带。维修部件。	AFP0807(2个装)	
电源电缆控制单元用	FP0R控制单元中附带。维修部件, 长度1m。	AFPG805(1个装)	
扩展单元用电源电缆	附带于扩展单元中。维修部件, 长度1m。	AFP0581(1个装)	

(注): FP0R时对应Ver.2.0以上。

# 兼容性

## ■ 本品FP0R与以往产品FP0之间的兼容性

### 关于程序

FP0R中备有“FP0兼容模式”。在FP0兼容模式中，各个功能、各个内存区域、系统寄存器的内容等均与FP0相同，因此即使将FP0的程序直接转移到FP0R中，也可执行与以往完全相同的动作。（一部分例外的内容如下所示。）

### 关于安装

形状、外形尺寸、安装尺寸、连接器针的配置与FP0完全相同。

即使是继续使用相同的装置、机械进行生产，也可简单、放心地从FP0切换到FP0R中。

- 将FP0的程序转移到FP0R时，建议使用Control FPCWIN Pro或者FPCWIN GR。将FP0的程序下载到FP0R中时，将会出现“切换为FP0兼容模式后下载吗？”的确认窗口。在此选择“是”后，FP0R将自动地变更为FP0兼容模式。

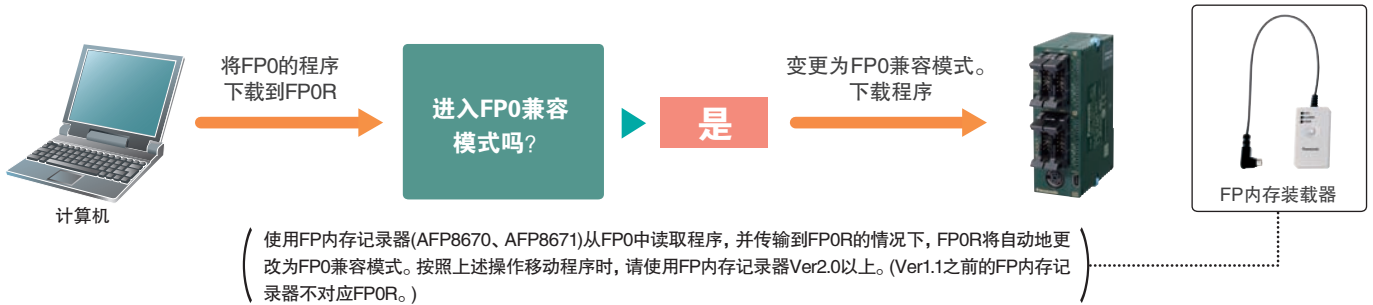

- FP0兼容模式中中与FP0规格不同之处(详情请参照“FP0R用户手册”。)

项目	FP0	FP0R(FP0兼容模式)
指令(P13)EEPROM写入时间	每1块5ms(最大256块: 1,280ms)	以32块为单位, 100ms(最大256块: 800ms) ※写入1块也是100ms
指令(F170)PWM输出频率范围	0.15Hz ~ 1KHz	6Hz ~ 1KHz
高速计数器/脉冲输出的经过值	± 24位	± 32位
指令(F168)原点复位	原点复位过程中不对经过值进行计数	原点复位过程中对经过值进行计数
指令(F169)脉冲输出	可选择“无计数模式”	即使选择“无计数模式”仍会执行加计数
指令(F144)串行数据通信	可发送字节数: 无限制	可发送字节数: 2,048

※ F型没有与以往的FP0相当的类型，因此不具备互换功能。

## ■ 参考:FP0控制单元品号一览表

品名	内置内存 (程序容量)	规格						订购产品号
		I/O点数		电源电压	输入规格	输出规格	端子形状	
FP0-C10控制单元	EEP-ROM (2.7K步)	10点	输入6点 输出4点	DC24V	DC24V ± 公共端	继电器输出2A	端子台	AFP02123
FP0-C10控制单元 (带RS232C端口)	EEP-ROM (2.7K步)	10点	输入6点 输出4点	DC24V	DC24V ± 公共端	继电器输出2A	端子台	AFP02123C
FP0-C14控制单元	EEP-ROM (2.7K步)	14点	输入8点 输出6点	DC24V	DC24V ± 公共端	继电器输出2A	端子台	AFP02223
FP0-C14控制单元 (带RS232C端口)	EEP-ROM (2.7K步)	14点	输入8点 输出6点	DC24V	DC24V ± 公共端	继电器输出2A	端子台	AFP02223C
FP0-C16控制单元	EEP-ROM (2.7K步)	16点	输入8点 输出8点	DC24V	DC24V ± 公共端	晶体管输出 NPN 0.1A	MIL连接器	AFP02343
FP0-C16控制单元 (带RS232C端口)	EEP-ROM (2.7K步)	16点	输入8点 输出8点	DC24V	DC24V ± 公共端	晶体管输出 NPN 0.1A	MIL连接器	AFP02343C
FP0-C32控制单元	EEP-ROM (5K步)	32点	输入16点 输出16点	DC24V	DC24V ± 公共端	晶体管输出 NPN 0.1A	MIL连接器	AFP02543
FP0-C32控制单元 (带RS232C端口)	EEP-ROM (5K步)	32点	输入16点 输出16点	DC24V	DC24V ± 公共端	晶体管输出 NPN 0.1A	MIL连接器	AFP02543C
FP0-T32控制单元 (带RS232C端口、日历/ 时钟功能、10K型)	EEP-ROM (10K步)	32点	输入16点 输出16点	DC24V	DC24V ± 公共端	晶体管输出 NPN 0.1A	MIL连接器	AFP02643C
FP0-S-LINK控制单元 (带RS232C端口)	EEP-ROM (5K步)	128点 (S-LINK部)	输入64点 输出64点	DC24V	—	—	端子台	AFP02700

注)关于扩展单元、智能单元，请参照P.13。

### ■控制单元置换表

FP0			→	FP0R		
品名	型号	订购产品号		品名	订购产品号	
FP0-C10 控制单元	FP0-C10RS	AFP02123	计划2011年9月 停止接单	FP0R-C10 控制单元	AFP0RC10RS	
	FP0-C10RM	AFP02113			AFP0RC10RM	
FP0-C10 控制单元 (带RS232C端口)	FP0-C10CRS	AFP02123C		FP0R-C10 控制单元 (带RS232C端口)	AFP0RC10CRS	
	FP0-C10CRM	AFP02113C			AFP0RC10CRM	
FP0-C14 控制单元	FP0-C14RS	AFP02223		FP0R-C14 控制单元	AFP0RC14RS	
	FP0-C14RM	AFP02213			AFP0RC14RM	
FP0-C14 控制单元 (带RS232C端口)	FP0-C14CRS	AFP02223C		FP0R-C14 控制单元 (带RS232C端口)	AFP0RC14CRS	
	FP0-C14CRM	AFP02213C			AFP0RC14CRM	
FP0-C16 控制单元	FP0-C16T	AFP02343		FP0R-C16 控制单元	AFP0RC16T	
	FP0-C16P	AFP02353			AFP0RC16P	
FP0-C16 控制单元 (带RS232C端口)	FP0-C16CT	AFP02343C		FP0R-C16 控制单元 (带RS232C端口)	AFP0RC16CT	
	FP0-C16CP	AFP02353C			AFP0RC16CP	
FP0-C32 控制单元	FP0-C32T	AFP02543		FP0R-C32 控制单元	AFP0RC32T	
	FP0-C32P	AFP02553			AFP0RC32P	
FP0-C32 控制单元 (带RS232C端口)	FP0-C32CT	AFP02543C		FP0R-C32 控制单元 (带RS232C端口)	AFP0RC32CT	
	FP0-C32CP	AFP02553C			AFP0RC32CP	
FP0-T32 控制单元 (带RS232C端口、 日历/时钟功能、10K型)	FP0-T32CT	AFP02643C	FP0R-T32 控制单元 (带RS232C端口、实时/时钟功能)	AFP0RT32CT		
	FP0-T32CP	AFP02653C		AFP0RT32CP		
FP0-S-LINK 控制单元 (带RS232C端口)	FP0-SL1	AFP02700		继续销售		
无对象产品				FP0R-F32 控制单元 (带RS232C端口)	AFP0RF32CT AFP0RF32CP	

### ■扩展单元置换表

FP0			→	FP0R		
品名	型号	订购产品号		品名	订购产品号	
FP0-E8	FP0-E8X	AFP03003	计划2011年9月 停止接单	FP0R-E8	AFP0RE8X	
	FP0-E8RS	AFP03023			AFP0RE8RS	
	FP0-E8RM	AFP03013			AFP0RE8RM	
	FP0-E8YRS	AFP03020			AFP0RE8YRS	
	FP0-E8YT	AFP03040			AFP0RE8YT	
	FP0-E8YP	AFP03050			AFP0RE8YP	
FP0-E16	FP0-E16X	AFP03303		FP0R-E16	AFP0RE16X	
	FP0-E16RS	AFP03323			AFP0RE16RS	
	FP0-E16RM	AFP03313			AFP0RE16RM	
	FP0-E16T	AFP03343			AFP0RE16T	
	FP0-E16P	AFP03353			AFP0RE16P	
	FP0-E16YT	AFP03340			AFP0RE16YT	
FP0-E32	FP0-E32T	AFP03543	FP0R-E32	AFP0RE32T		
	FP0-E32P	AFP03553		AFP0RE32P		

# 尺寸图 (单位mm)

## ■ 控制单元、扩展单元

※继电器输出型中以端子台型为代表。

控制单元

**FP0R** C10RS/C10RM/C10CRS/C10CRM/C10MRS/  
C14RS/C14RM/C14CRS/C14CRM/C14MRS

扩展单元

**FP0** E8RS/E8RM/E8YRS/E16RS/E16RM

注) ※1 DIN导轨的安装位置为单元的中心位置。  
※2 AFP0RE8YRS中没有输入端子台。

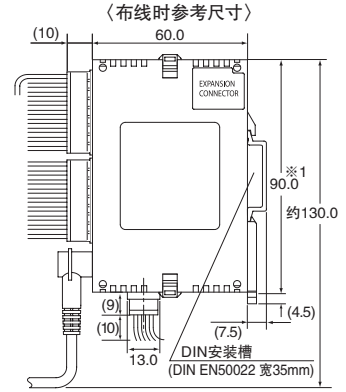
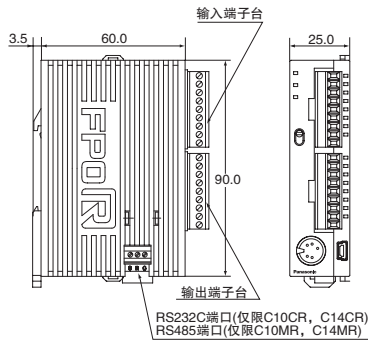

●端子排列图

	C10RS/C10RM	C14RS/C14RM	E8RS/E8RM	E16RS/E16RM E8YRS
输入	X0	X0	X0	X0
	X1	X1	X1	X1
	X2	X2	X2	X2
	X3	X3	X3	X3
	X4	X4	(NC)	X4
	X5	X5	(NC)	X5
	(NC)	X6	(NC)	X6
	(NC)	X7	(NC)	X7
	COM	COM	COM	COM
输出	Y0	Y0	Y0	Y0
	Y1	Y1	Y1	Y1
	(NC)	Y2	(NC)	Y2
	(NC)	Y3	Y3	Y3
	COM	Y4	(NC)	Y4
	Y2	COM	(NC)	Y5
	COM	Y5	(NC)	Y6
	Y3	COM	(NC)	Y7
	COM	COM	COM	

控制单元

**FP0R** C16T/C16P/C16CT/C16CP/C16MT/C16MP

扩展单元

**FP0** E16T/E16P/E8X/E8YT/E8YP

注) ※1 DIN导轨的安装位置为单元的中心位置。  
※2 AFP0RE8X中没有输出连接器。  
※3 AFP0RE8YT、E8YP中没有输入连接器。

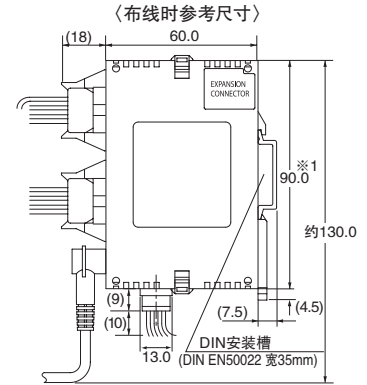
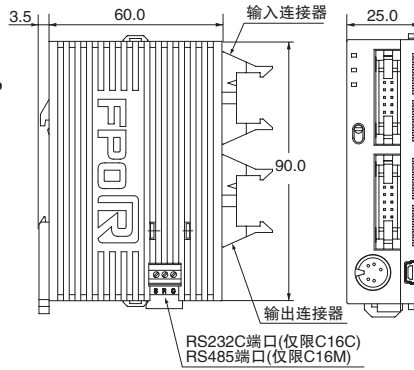

●端子排列图

输入(8电/公共端)		输出(8电/公共端)	
X0	X1	Y0	Y1
X2	X3	Y2	Y3
X4	X5	Y4	Y5
X6	X7	Y6	Y7
COM	COM	(+)	(-)

注) 输入电路的两个COM端子在内相连。

●RS232C端口 端子排列图

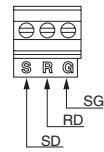

●RS485端口 端子排列图

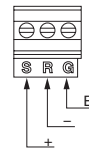

控制单元

**FP0R** C32T/C32CT/C32P/C32CP/C32MT/C32MP  
T32CT/T32CP/T32MT/T32MP  
F32CT/F32CP/F32MT/F32MP

扩展单元

**FP0** E32T/E32P/E16X/E16YT/E16YP

注) ※1 DIN导轨的安装位置为单元的中心位置。  
※2 AFP0RE32T、E32P、E16X、E16YT、E16YP中为25mm。  
※3 AFP0RE16X中没有输入连接器。  
※4 AFP0RE16YT、E16YP中没有输入连接器。

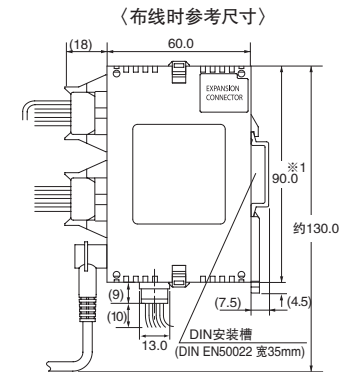
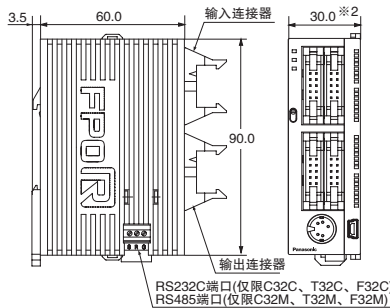

●端子排列图

输入(16电/公共端)				输入(16电/公共端)			
X0	X1	X8	X9	Y0	Y1	Y8	Y9
X2	X3	XA	XB	Y2	Y3	YA	YB
X4	X5	XC	XD	Y4	Y5	YC	YD
X6	X7	XE	XF	Y6	Y7	YE	YF
COM	COM	COM	COM	(+)	(-)	(+)	(-)

注) 1 输入电路的四个COM端子在内部相连  
2 输出电路的两个(+)端子以及两个(-)端子分别在内部相连。

●RS232C端口 端子排列图

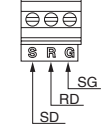

●RS485端口 端子排列图

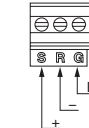

■ FP0模拟量I/O单元、  
D/A转换单元

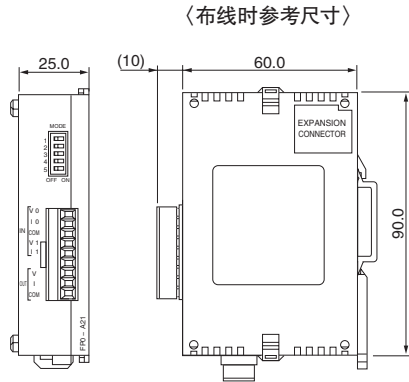

■ FP0、A/D转换单元、  
热电偶单元

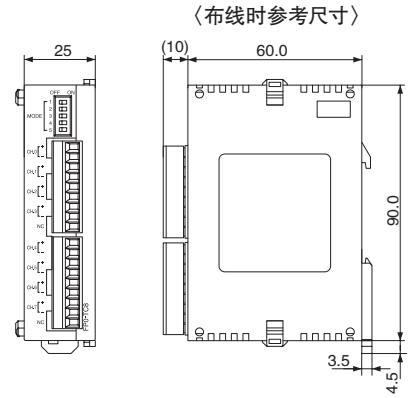

■ FP WEBSERVER 2单元

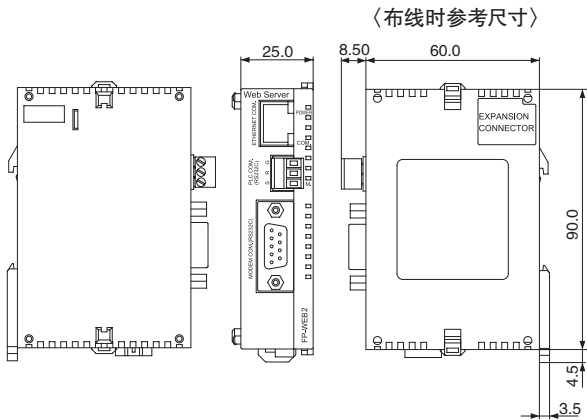

■ FP0电源单元

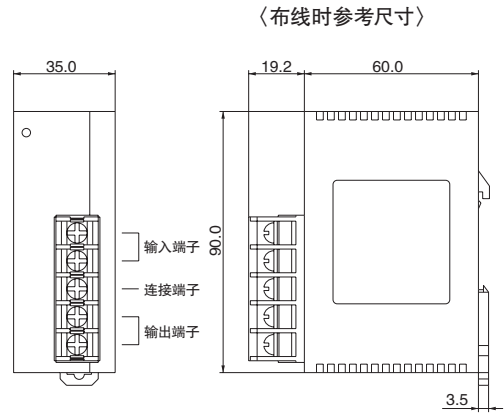

■ 扩展时的外形尺寸

● 俯视图(已安装DIN轨条)

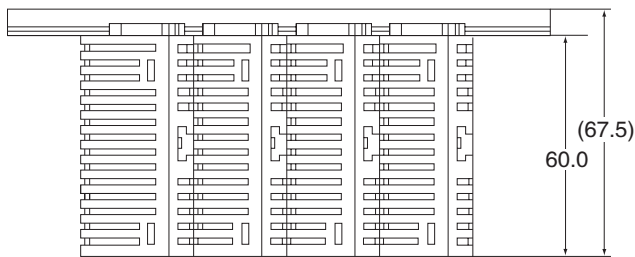

● 正面图

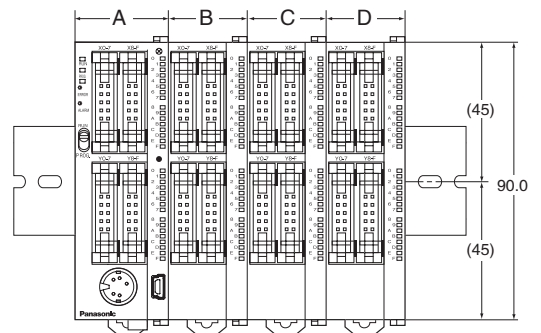

A + B + C + D 的尺寸(mm)

控制单元型号	A	A→B	A→C	A→D	控制单元型号	A	A→B	A→C	A→D
	仅限控制单元	连接1个扩展单元	连接2个扩展单元	连接3个扩展单元		仅限控制单元	连接1个扩展单元	连接2个扩展单元	连接3个扩展单元
C10RS C16T C10CRS C16CT C10RM C16P C10CRM C16CP C10MRS C16MT C14RS C16MP C14CRS C14RM C14CRM C14MRS	25	50	75	100	C32T C32MT C32CT C32MP C32P T32MT C32CP T32MP T32CT F32MT T32CP F32MP F32CT F32MP	30	55	80	105

• 敬请垂询

## 松下电器(中国)有限公司 元器件公司 控制机器营业本部

北京: 北京市朝阳区景华南街5号远洋·光华国际C座3F

上海: 上海市浦东新区陆家嘴东路166号 中国保险大厦7楼

广州: 广州市越秀区流花路中国大酒店商业大厦9楼

大连: 大连市西岗区中山路147号 森茂大厦24F

沈阳: 沈阳市和平区中华路69-1号B座 富丽华国际商务中心18楼

成都: 成都市人民南路二段18号 川信大厦15F A-2座

深圳: 深圳市福田区深南中路3032号 田面城市大厦19F D、E单元

天津: 天津市和平区南京路75号 天津国际大厦2310室

江苏: 江苏省南京市白下区中山南路一号南京中心37F

杭州: 杭州市下城区延安路511号 元通大厦506室

郑州: 郑州市金水区未来大道69号 未来大厦1512室

西安: 西安市南关正街88号 长安国际中心C座601室

青岛: 青岛市市南区福州南路8号 中天恒大厦90A室

厦门: 厦门市湖里区长浩路18号翔鹭厦门国际大酒店 商务区二楼211室

控制机器 客户服务中心

客服热线 400-920-9200 免费传真 800-820-3097 URL [device.panasonic.cn/ac](http://device.panasonic.cn/ac)

All Rights Reserved © 2013 COPYRIGHT Panasonic Corporation of China

CC-FP0R-B-03 201305-3YCH

Specifications are subject to change without notice.

电话: 010-59255988

电话: 021-23227777

电话: 020-87130888

电话: 0411-39608822

电话: 024-31884848

电话: 028-86199501

电话: 0755-82344802

电话: 022-23113131

电话: 025-85288086

电话: 0571-85171900

电话: 0371-65615120

电话: 029-87607970

电话: 0532-80900626

电话: 0592-5666586

## 松下电器(中国)有限公司

地址: 北京市朝阳区景华南街5号

远洋·光华国际C座6层

邮编: 100020

# Panasonic®

设计: 上海高藤包装有限公司

地址: 上海市浦东新区新场镇牌楼东路528弄189号1802室

广告